

GÜVENLİK DEVRESİ

*135 : Kat kapıları çarpma (mentşeli) kabin kapısı otomatik sistemlerde kullanılır.
Kabin iç kapısı kontağı 130-135 klemenslerine bağlanır.

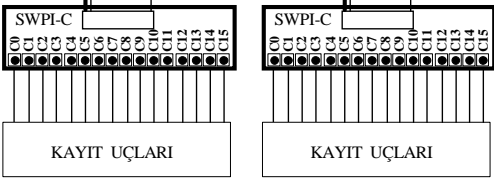
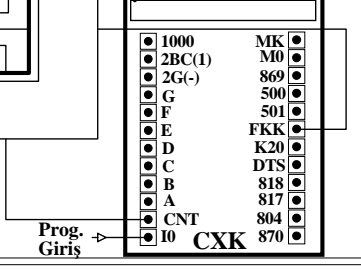
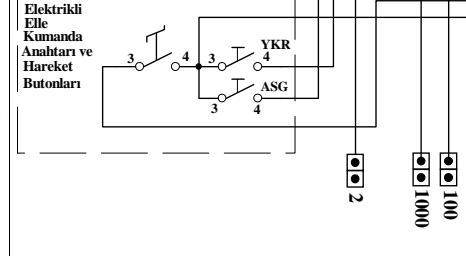
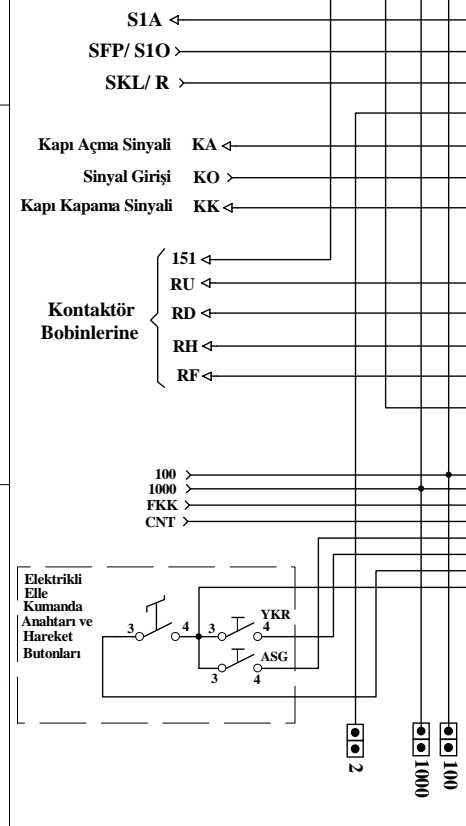
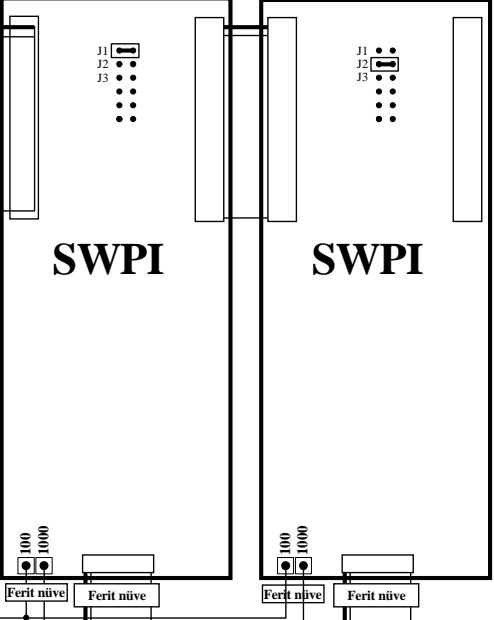
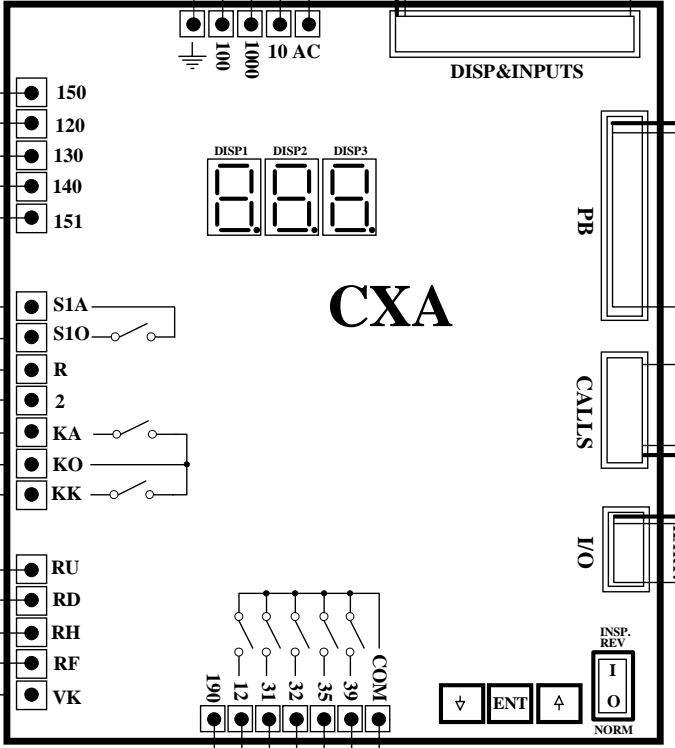
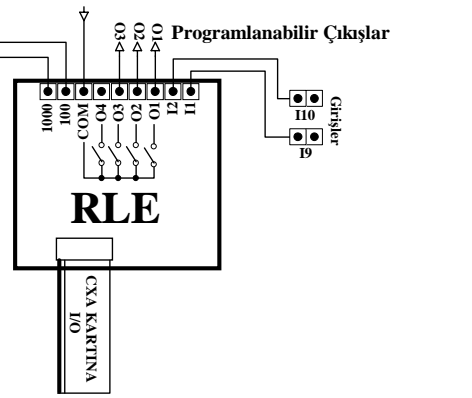
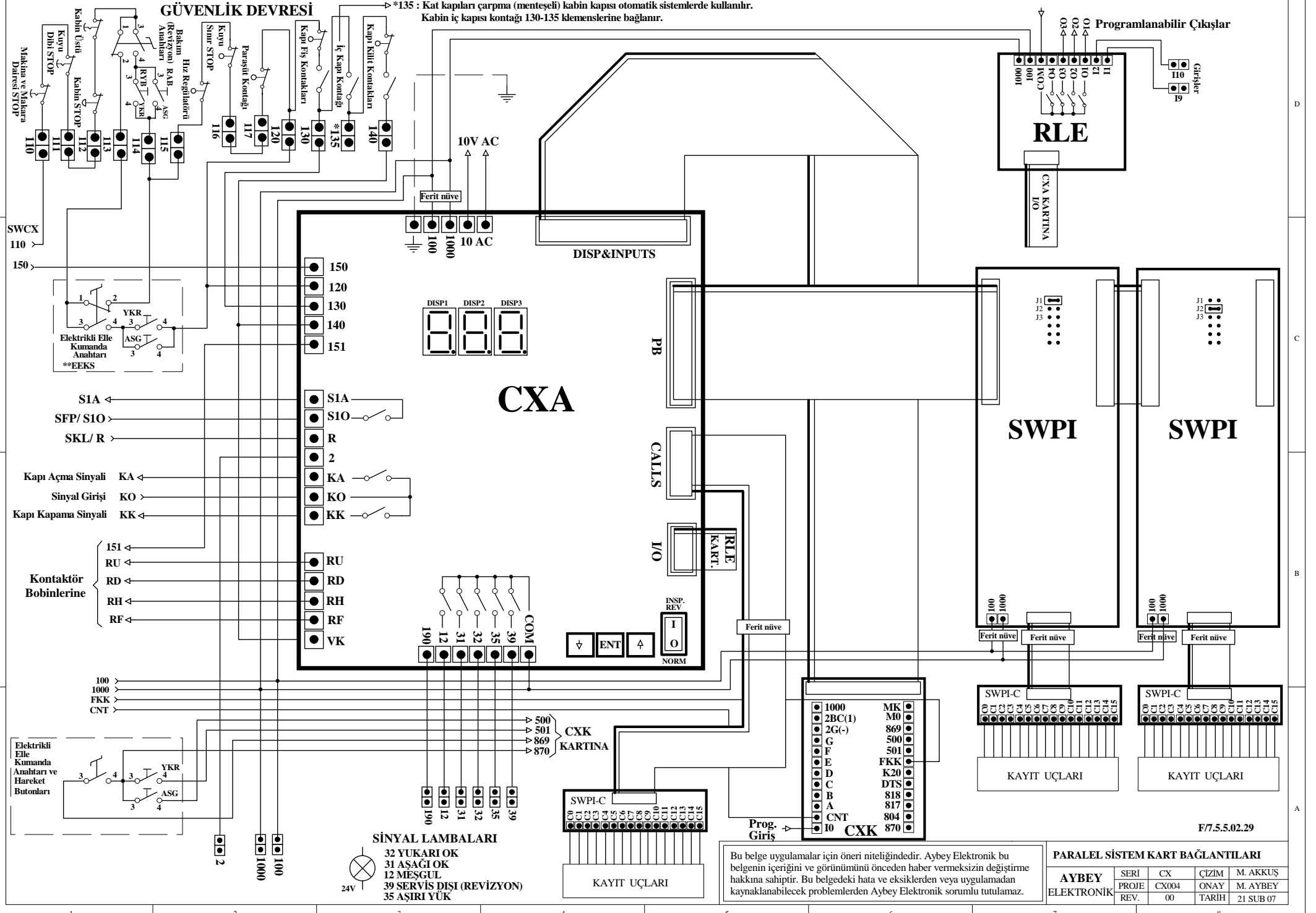

F/7.5.0.2.29

Bu belge uygulamalar için öneri niteliğindedir. Aybey Elektronik bu belgenin içeriğini ve görünümünü önceden haber vermeksizin değiştirme hakkına sahiptir. Bu belgedeki hata ve eksiklerden veya uygulamadan kaynaklanabilecek problemlerden Aybey Elektronik sorumlu tutulamaz.

PARALEL SİSTEM KART BAĞLANTILARI				
AYBEY ELEKTRONİK	SERİ	CX	ÇİZİM	M. AKKUŞ
	PROJE	CX004	ONAY	M. AYBEY
	REV.	00	TARİH	21 SUB 07